

OFFICE FURNITURE







EN

MATERIAL MFC Premium White / Oak
Sonoma / Dust Grey **HANDLES / KNOBS**
784-T2 (160 mm hole spacing) / 784-T2

1-2 Desk / **1-3** Set of desks / **2-4** Drawer unit
on casters / **4-7** Storage combination /
4-14 Storage cabinet / **4-15** Storage cabinet /
5-5 Double wardrobe





EN

MATERIAL MFC Brown Elm / Grey Stone / Premium White **HANDLES / KNOBS** 15224-N2 (width 100 mm) / 24231-83

1-12 Executive desk with attached meeting table and storage combination / **4-8** Storage combination / **4-9** Storage combination with sliding doors / **6-1** Shelf support BELT



EN

MATERIAL MFC Graphite / Dust Grey /
Natural Elm **KNOBS** 24231-83

1-1 Desk / **2-1** Drawer unit on casters /
3-1 Shelving system «THE CUBE» /
4-1 Storage cabinet / **4-10** Storage
combination / **6-2** Shelf support FLAT





EN

MATERIAL MFC Graphite / Sand Beige
Chestnut **HANDLES** RS219 (160 mm hole spacing)

1-8 Desk / **4-2** Storage combination /
4-3 Storage cabinet / **4-12** Storage cabinet /
4-13 Storage combination / **4-16** Display cabinet / **5-1** Wardrobe





EN

MATERIAL MFC Premium White / Honey
Oak / Dust Grey **HANDLES / KNOBS**
RS293-14 (160 mm hole spacing) / 24231-83

1-4 Set of desks / **2-3** Drawer unit on
casters / **3-2** Shelving unit / **4-4** Storage
cabinet with sliding doors / **4-5** Storage
combination / **4-11** Storage combination /
5-2 Wardrobe



EN

KITCHENETTE

DOORS Laminated MDF Caramel Cream

CABINET BOXES MFC Oak Sonoma

HANDLES RS219 (160, 224 mm hole spacing)

WORKTOP HPL Ceramic Anthracite (thickness 38 mm)

HINGES / LIFT MECHANISMS Sensys with integrated Silent System / Aventos HF

DRAWERS InnoTech Atira with integrated Silent System







EN

MATERIAL MFC Graphite / Sand Beige
Chestnut **HANDLES** CL409 (192 mm hole
spacing)

1-5 Conference table / **1-6** Square meeting
table / **3-4** Base shelving unit / **4-2** Storage
combination / **6-3** Shelf support BAR /
6-4 Shelf support ROD

ЛДСП МFC

ТОЛЩИНА 18 мм
КРОМКА ПВХ в цвет

THICKNESS 18 mm
EDGES PVC in matching color

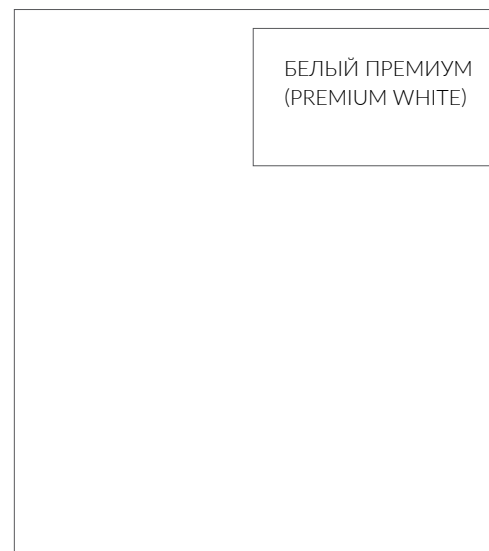
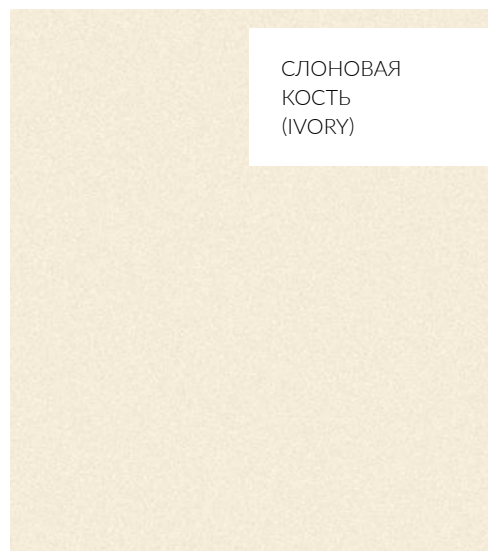
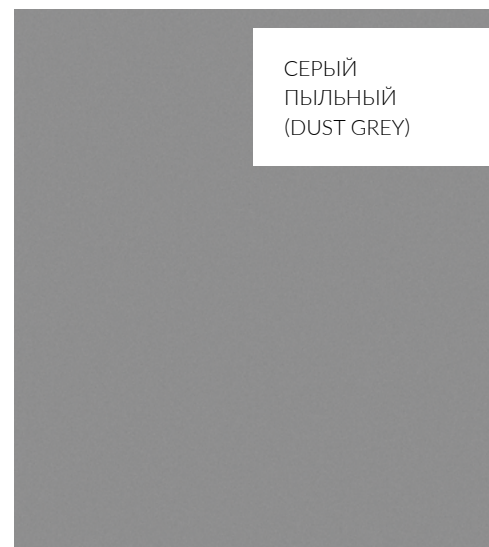



ДРЕВЕСИНА
АТТИК
(ATTIC WOOD)



ОРЕХ ПАЦИФИК
(PACIFIC
WALNUT)



ОРЕХ
(WALNUT)



АКАЦИЯ
(ACACIA)

КНОПКИ / РУЧКИ / ПРОФИЛИ KNOBS / HANDLES / PROFILES



24087-85



24231-83

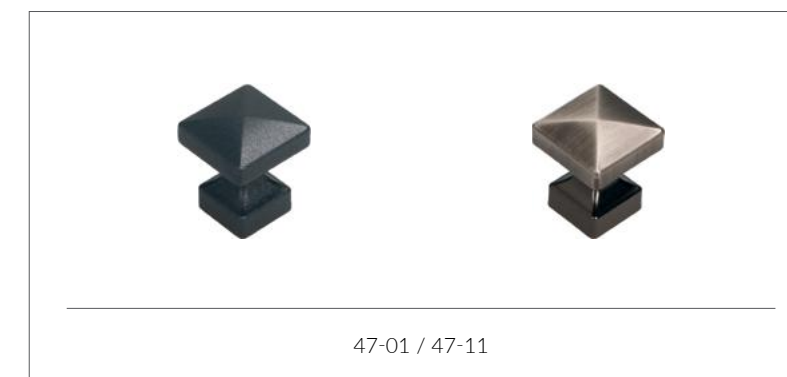

47-01 / 47-11



784-T2



24232-05 / 24232-19



RS219
⌀ 160, 224, 320mm



UZ336
⌀ 160, 320, 480 mm



CL409
⌀ 192mm



10-14 ANTIЧНАЯ МЕДЬ Antique copper
⌀ 160, 224, 320mm



784-T2
⌀ 160mm

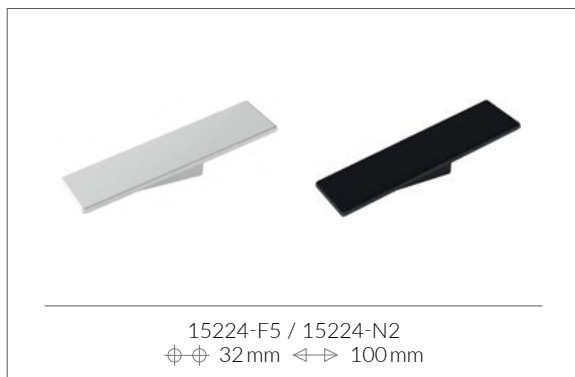

15224-F5 / 15224-N2
⌀ 32mm ←→ 100mm

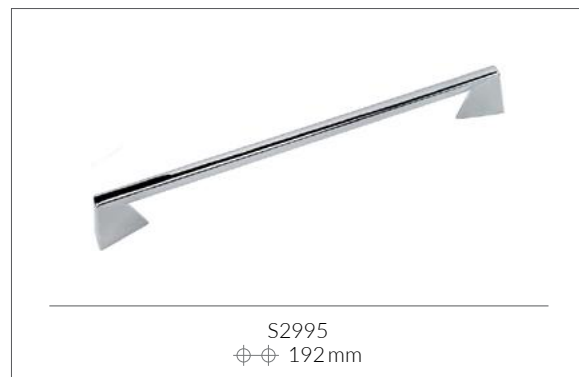

S2995
⌀ 192mm



15244-N2 / 15244-34
⌀ 224mm



RS293-06 / RS293-14
⌀ 160mm



17-07
⌀ 160mm

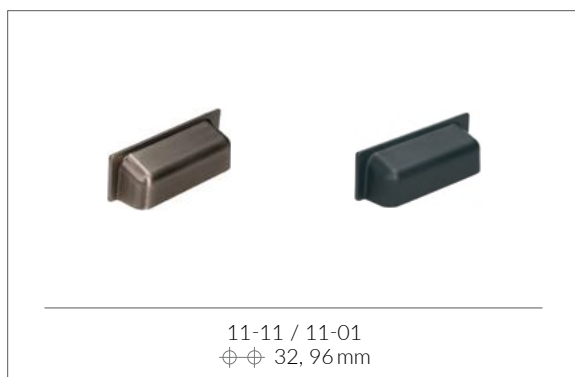

11-11 / 11-01
⌀ 32, 96mm



RC089-14 / RC089-06



47-11 / 47-01
⌀ 128mm



10-04 XROM Chrome / 10-06 САТИН Satin / 10-08 АЛЮМИНИЙ Aluminum
⌀ 160, 224, 320, 448mm

RU

ВЕРТИКАЛЬНЫЙ ПРОФИЛЬ С ОДНИМ ЗАКРУГЛЕНИЕМ
ДЛЯ ШКАФОВ-ПЕНАЛОВ

ЦВЕТ AL 07 (Шлифованный алюминий), AL 09 (Черный),
AL 52 (Белый), AL 29 (Золотой) **ДЛИНА** 4700 мм

EN

SINGLE-ROUNDED VERTICAL PROFILE FOR TALL
CABINETS

COLOR AL 07 (Brushed aluminum), AL 09 (Black),
AL 52 (White), AL 29 (Gold) **LENGTH** 4700 mm



VOLPATO GOLA 80/G21 AL 07

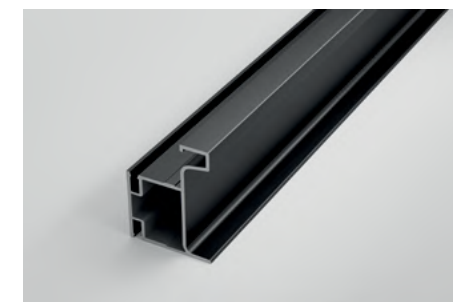

VOLPATO GOLA 80/G21 AL 09



VOLPATO GOLA 80/G21 AL 52

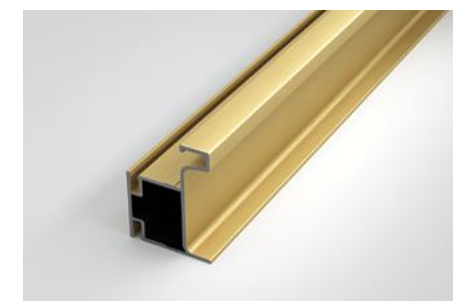

VOLPATO GOLA 80/G21 AL 29

RU

ВЕРТИКАЛЬНЫЙ ПРОФИЛЬ С ДВУМЯ
ЗАКРУГЛЕНИЯМИ ДЛЯ ШКАФОВ-ПЕНАЛОВ

ЦВЕТ AL 07 (Шлифованный алюминий), AL 09 (Черный),
AL 52 (Белый), AL 29 (Золотой) **ДЛИНА** 4700 мм

EN

DOUBLE-ROUNDED VERTICAL PROFILE FOR TALL
CABINETS

COLOR AL 07 (Brushed aluminum), AL 09 (Black),
AL 52 (White), AL 29 (Gold) **LENGTH** 4700 mm

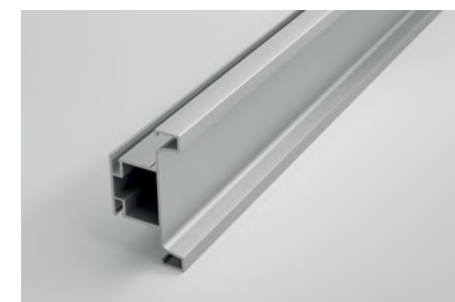

VOLPATO GOLA 80/G15 AL 07

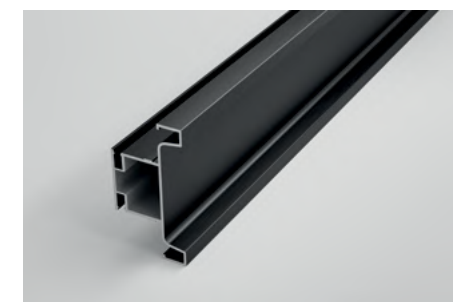

VOLPATO GOLA 80/G15 AL 09



VOLPATO GOLA 80/G15 AL 52



VOLPATO GOLA 80/G15 AL 09

ШКАФЫ / МОДУЛИ CABINETS



Возможно изготовление мебели по индивидуальным размерам по согласованию с технологическим отделом фабрики.
It is possible to produce made to measure cabinets after technical approval of the factory.

1. СТОЛЫ. DESKS / TABLES

1-1

RU РАБОЧИЙ СТОЛ

Ш × В × Г, мм	1800 × 750 × 800
МАТЕРИАЛ	ЛДСП (толщина 36 мм, кромка ПВХ в цвет) / металлическое подстолье (60 × 25 мм)

EN DESK

W × H × D, mm	1800 × 750 × 800
MATERIAL	MFC (thickness 36 mm, PVC edges in matching color) / metal underframe (60 × 25 mm)



1-2

RU РАБОЧИЙ СТОЛ

КОНСТРУКТИВНЫЕ ОСОБЕННОСТИ	1 полка для системного блока
Ш × В × Г, мм	1500 × 750 × 700
МАТЕРИАЛ	ЛДСП (толщина 18 и 36 мм, кромка ПВХ в цвет) / металлическое подстолье (60 × 25 мм)

EN DESK

CONSTRUCTION DETAILS	1 suspended CPU shelf
W × H × D, mm	1500 × 750 × 700
MATERIAL	MFC (thickness 18 and 36 mm, PVC edges in matching color) / metal underframe (60 × 25 mm)



1-3

RU КОМПЛЕКТ РАБОЧИХ СТОЛОВ

КОНСТРУКТИВНЫЕ ОСОБЕННОСТИ	Перегорodka, 2 полки для системного блока
Ш × В × Г, мм	1500 × 750 × 1418 (700 × 2 + 18) (столы) / 1500 × 300 × 18 (перегородка)
МАТЕРИАЛ	ЛДСП (толщина 18 и 36 мм, кромка ПВХ в цвет) / металлическое подстолье (60 × 25 мм)

EN SET OF DESKS

CONSTRUCTION DETAILS	Screen, 2 suspended CPU shelves
W × H × D, mm	1500 × 750 × 1418 (700 × 2 + 18) (desks) / 1500 × 300 × 18 (screen)
MATERIAL	MFC (thickness 18 and 36 mm, PVC edges in matching color) / metal underframe (60 × 25 mm)



1-4

RU КОМПЛЕКТ РАБОЧИХ СТОЛОВ

КОНСТРУКТИВНЫЕ ОСОБЕННОСТИ	Перегорodka
Ш × В × Г, мм	2580 (1290 × 2) × 750 × 1618 (800 × 2 + 18) (столы) / 2580 × 300 × 18 (перегородка)
МАТЕРИАЛ	ЛДСП (толщина 18 и 36 мм, кромка ПВХ в цвет) / металлическое подстолье (60 × 25 мм)

EN SET OF DESKS

CONSTRUCTION DETAILS	Screen
W × H × D, mm	2580 (1290 × 2) × 750 × 1618 (800 × 2 + 18) (desks) / 2580 × 300 × 18 (screen)
MATERIAL	MFC (thickness 18 and 36 mm, PVC edges in matching color) / metal underframe (60 × 25 mm)

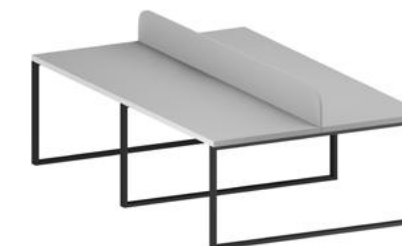

1-5

RU СТОЛ ДЛЯ ПЕРЕГОВОРОВ

Ш × В × Г, мм	2580 (1290 × 2) × 750 × 800
МАТЕРИАЛ	ЛДСП (толщина 36 мм, кромка ПВХ в цвет) / металлическое подстолье (60 × 25 мм)

EN CONFERENCE TABLE

W × H × D, mm	2580 (1290 × 2) × 750 × 800
MATERIAL	MFC (thickness 36 mm, PVC edges in matching color) / metal underframe (60 × 25 mm)



1-6

RU СТОЛ ДЛЯ ПЕРЕГОВОРОВ
КВАДРАТНЫЙ

Ш × В × Г, мм	1000 × 786 × 1000
МАТЕРИАЛ	ЛДСП (толщина 36 мм, кромка ПВХ в цвет) / металлическое подстолье (60 × 25 мм)

EN SQUARE MEETING TABLE

W × H × D, mm	1000 × 786 × 1000
MATERIAL	MFC (thickness 36 mm, PVC edges in matching color) / metal underframe (60 × 25 mm)



1-7

RU СТОЛ ДЛЯ ПЕРЕГОВОРОВ
КРУГЛЫЙ

Ø × В, мм	1000 × 786
МАТЕРИАЛ	ЛДСП (толщина 36 мм, кромка ПВХ в цвет) / металлическое подстолье (60 × 25 мм)

EN ROUND MEETING TABLE

Ø × H, mm	1000 × 786
MATERIAL	MFC (thickness 36 mm, PVC edges in matching color) / metal underframe (60 × 25 mm)



1-10

RU РАБОЧИЙ СТОЛ С СИСТЕМОЙ
ХРАНЕНИЯ

КОНСТРУКТИВНЫЕ ОСОБЕННОСТИ	3 выдвижных ящика, 2 полки (регулируемые по высоте), 4 ниши
Ш × В × Г, мм	1400 × 750 × 700 (стол) / 1550 × 650 × 500 (система хранения)
МАТЕРИАЛ	ЛДСП (толщина 18 и 36 мм, кромка ПВХ в цвет)
НАПРАВЛЯЮЩИЕ	Quadro 25 с доводчиком Silent System

EN DESK WITH STORAGE
COMBINATION

CONSTRUCTION DETAILS	3 drawers, 2 height-adjustable / removable shelves, 4 niches
W × H × D, mm	1400 × 750 × 700 (desk) / 1550 × 650 × 500 (storage combination)
MATERIAL	MFC (thickness 18 and 36 mm, PVC edges in matching color)
RUNNERS	Quadro 25 with integrated Silent System



1-8

RU РАБОЧИЙ СТОЛ

КОНСТРУКТИВНЫЕ ОСОБЕННОСТИ	3 выдвижных ящика, замок
Ш × В × Г, мм	1400 × 750 × 750
МАТЕРИАЛ	ЛДСП (толщина 18 мм, кромка ПВХ в цвет)
НАПРАВЛЯЮЩИЕ	Quadro 25 с доводчиком Silent System

EN DESK

CONSTRUCTION DETAILS	3 drawers, drawer lock
W × H × D, mm	1400 × 750 × 750
MATERIAL	MFC (thickness 18 mm, PVC edges in matching color)
RUNNERS	Quadro 25 with integrated Silent System

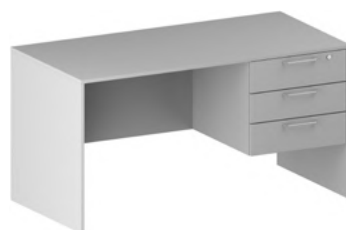

1-9

RU РАБОЧИЙ СТОЛ

КОНСТРУКТИВНЫЕ ОСОБЕННОСТИ	3 выдвижных ящика, замок, ниша
Ш × В × Г, мм	1500 × 750 × 700
МАТЕРИАЛ	ЛДСП (толщина 18 и 25 мм, кромка ПВХ в цвет) / металлическое подстолье (60 × 25 мм)
НАПРАВЛЯЮЩИЕ	Quadro 25 с доводчиком Silent System

EN DESK

CONSTRUCTION DETAILS	3 drawers, drawer lock, niche
W × H × D, mm	1500 × 750 × 700
MATERIAL	MFC (thickness 18 and 25 mm, PVC edges in matching color) / metal underframe (60 × 25 mm)
RUNNERS	Quadro 25 with integrated Silent System



1-11

RU РАБОЧИЙ СТОЛ С СИСТЕМОЙ
ХРАНЕНИЯ

КОНСТРУКТИВНЫЕ ОСОБЕННОСТИ	1 дверь, 2 полки (регулируемые по высоте), 2 ниши, ниша для системного блока
Ш × В × Г, мм	1500 × 750 × 700 (стол) / 1100 × 650 × 450 (система хранения)
МАТЕРИАЛ	ЛДСП (толщина 18 и 36 мм, кромка ПВХ в цвет) / металлическое подстолье (60 × 25 мм)
ПЕТЛИ / МЕХАНИЗМ ОТКРЫВАНИЯ	Sensys с доводчиком Silent System / Push to open

EN DESK WITH STORAGE COMBINATION

CONSTRUCTION DETAILS	1 door, 2 height-adjustable / removable shelves, 2 niches, compartment for CPU
W × H × D, mm	1500 × 750 × 700 (desk) / 1100 × 650 × 450 (storage combination)
MATERIAL	MFC (thickness 18 and 36 mm, PVC edges in matching color) / metal underframe (60 × 25 mm)
HINGES / OPENING MECHANISM	Sensys with integrated Silent System / Push to open



1-12

RU РАБОЧИЙ СТОЛ РУКОВОДИТЕЛЯ С ПРИСТАВНЫМ ЭЛЕМЕНТОМ И СИСТЕМОЙ ХРАНЕНИЯ

КОНСТРУКТИВНЫЕ ОСОБЕННОСТИ	4 выдвижных ящика, замок, 1 дверь, ниша для системного блока, лоток для канцелярских принадлежностей Systema Top 2000 (верхний ящик)
Ш × В × Г, мм	1500 × 756 × 700 (стол) / 1400 × 720 × 450 (система хранения) / 600 × 756 × 800 (приставной элемент)
МАТЕРИАЛ	ЛДСП (толщина 18 и 36 мм, кромка ПВХ в цвет) / металлическое подстолье (40 × 40 мм)
НАПРАВЛЯЮЩИЕ	Quadro 25 с доводчиком Silent System / Quadro 12 с доводчиком Silent System (верхний ящик)
ПЕТЛИ	Sensys с доводчиком Silent System

EN EXECUTIVE DESK WITH ATTACHED MEETING TABLE AND STORAGE COMBINATION

CONSTRUCTION DETAILS	4 drawers, drawer lock, 1 door, 1 compartment for CPU, pencil tray Systema Top 2000 (upper drawer)
W × H × D, mm	1500 × 756 × 700 (desk) / 1400 × 720 × 450 (storage combination) / 600 × 756 × 800 (attached meeting table)
MATERIAL	MFC (thickness 18 and 36 mm, PVC edges in matching color) / metal underframe (40 × 40 mm)
RUNNERS	Quadro 25 with integrated Silent System / Quadro 12 with integrated Silent System (upper drawer)
HINGES	Sensys with integrated Silent System



2. ТУМБЫ. DRAWER UNITS

2-1

RU ТУМБА С ВЫДВИЖНЫМИ ЯЩИКАМИ (НА КОЛЕСНОЙ ОПОРЕ)

КОНСТРУКТИВНЫЕ ОСОБЕННОСТИ	3 выдвижных ящика
Ш × В × Г, мм	450 × 600 × 600
МАТЕРИАЛ	ЛДСП (толщина 18 мм, кромка ПВХ в цвет)
НАПРАВЛЯЮЩИЕ	Quadro 25 с доводчиком Silent System

EN DRAWER UNIT ON CASTERS

CONSTRUCTION DETAILS	3 drawers
W × H × D, mm	450 × 600 × 600
MATERIAL	MFC (thickness 18 mm, PVC edges in matching color)
RUNNERS	Quadro 25 with integrated Silent System



2-2

RU ТУМБА С ВЫДВИЖНЫМИ ЯЩИКАМИ

КОНСТРУКТИВНЫЕ ОСОБЕННОСТИ	3 выдвижных ящика, замок, ниша, подпятники
Ш × В × Г, мм	450 × 650 × 600
МАТЕРИАЛ	ЛДСП (толщина 18 мм, кромка ПВХ в цвет)
НАПРАВЛЯЮЩИЕ	Quadro 25 с доводчиком Silent System

EN DRAWER UNIT

CONSTRUCTION DETAILS	3 drawers, drawer lock, niche, feet
W × H × D, mm	450 × 650 × 600
MATERIAL	MFC (thickness 18 mm, PVC edges in matching color)
RUNNERS	Quadro 25 with integrated Silent System



2-3

RU ТУМБА С ВЫДВИЖНЫМИ ЯЩИКАМИ (НА КОЛЕСНОЙ ОПОРЕ)

КОНСТРУКТИВНЫЕ ОСОБЕННОСТИ	3 выдвижных ящика, замок, лоток для канцелярских принадлежностей Systema Top 2000
Ш × В × Г, мм	430 × 525 × 600
МАТЕРИАЛ	ЛДСП (толщина 18 мм, кромка ПВХ в цвет)
НАПРАВЛЯЮЩИЕ	Quadro 25 с доводчиком Silent System / Quadro 12 с доводчиком Silent System (верхний ящик)

EN DRAWER UNIT ON CASTERS

CONSTRUCTION DETAILS	3 drawers, drawer lock, pencil tray Systema Top 2000
W × H × D, mm	430 × 525 × 600
MATERIAL	MFC (thickness 18 mm, PVC edges in matching color)
RUNNERS	Quadro 25 with integrated Silent System / Quadro 12 with integrated Silent System (upper drawer)



2-4

RU ТУМБА С ВЫДВИЖНЫМИ ЯЩИКАМИ (НА КОЛЕСНОЙ ОПОРЕ)

КОНСТРУКТИВНЫЕ ОСОБЕННОСТИ	4 выдвижных ящика, разделители (верхний ящик)
Ш × В × Г, мм	450 × 570 × 500
МАТЕРИАЛ	ЛДСП (толщина 18 мм, кромка ПВХ в цвет)
НАПРАВЛЯЮЩИЕ	Quadro 25 с доводчиком Silent System / шариковые направляющие (верхний ящик)

EN DRAWER UNIT ON CASTERS

CONSTRUCTION DETAILS	4 drawers, dividers (upper drawer)
W × H × D, mm	450 × 570 × 500
MATERIAL	MFC (thickness 18 mm, PVC edges in matching color)
RUNNERS	Quadro 25 with integrated Silent System / ball-bearing runners (upper drawer)



2-5

RU ТУМБА С ВЫДВИЖНЫМ ЯЩИКОМ И ДВЕРЬЮ

КОНСТРУКТИВНЫЕ ОСОБЕННОСТИ	1 выдвижной ящик, замок, 1 дверь, 1 полка (регулируемая по высоте), подпятники
Ш × В × Г, мм	450 × 650 × 600
МАТЕРИАЛ	ЛДСП (толщина 18 мм, кромка ПВХ в цвет)
НАПРАВЛЯЮЩИЕ	Quadro 25 с доводчиком Silent System
ПЕТЛИ	Sensys с доводчиком Silent System

EN DRAWER UNIT WITH DOOR

CONSTRUCTION DETAILS	1 drawer, drawer lock, 1 door, 1 height-adjustable / removable shelf, feet
W × H × D, mm	450 × 650 × 600
MATERIAL	MFC (thickness 18 mm, PVC edges in matching color)
RUNNERS	Quadro 25 with integrated Silent System
HINGES	Sensys with integrated Silent System



3. СТЕЛЛАЖИ. SHELVING UNITS

3-1

RU КАРКАСНО-МОДУЛЬНАЯ СИСТЕМА «КУБИК»

КОНСТРУКТИВНЫЕ ОСОБЕННОСТИ	3 полки
Ш × В × Г, мм	750 × 900 × 300
МАТЕРИАЛ	Стекло / ЛДСП / металл

EN SHELVING SYSTEM «THE CUBE»

CONSTRUCTION DETAILS	3 shelves
W × H × D, mm	750 × 900 × 300
MATERIAL	Glass / MFC / metal



3-2

RU СТЕЛЛАЖ

КОНСТРУКТИВНЫЕ ОСОБЕННОСТИ	4 полки (регулируемые по высоте), 5 ниш
Ш × В × Г, мм	400 × 2000 × 500
МАТЕРИАЛ	ЛДСП (толщина 18 мм, кромка ПВХ в цвет)

EN SHELVING UNIT

CONSTRUCTION DETAILS	4 height-adjustable / removable shelves, 5 niches
W × H × D, mm	400 × 2000 × 500
MATERIAL	MFC (thickness 18 mm, PVC edges in matching color)



3-3

RU НАВЕСНОЙ СТЕЛЛАЖ

КОНСТРУКТИВНЫЕ ОСОБЕННОСТИ	4 ниши
Ш × В × Г, мм	900 × 900 × 350
МАТЕРИАЛ	ЛДСП (толщина 18 мм, кромка ПВХ в цвет)

EN WALL-MOUNTED SHELVING UNIT

CONSTRUCTION DETAILS	4 niches
W × H × D, mm	900 × 900 × 350
MATERIAL	MFC (thickness 18 mm, PVC edges in matching color)

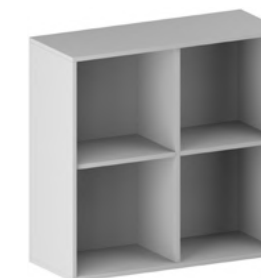

3-4

RU НАПОЛЬНЫЙ СТЕЛЛАЖ

КОНСТРУКТИВНЫЕ ОСОБЕННОСТИ	4 ниши, подпятники
Ш × В × Г, мм	900 × 900 × 450
МАТЕРИАЛ	ЛДСП (толщина 18 и 36 мм, кромка ПВХ в цвет)

EN BASE SHELVING UNIT

CONSTRUCTION DETAILS	4 apertures, feet
W × H × D, mm	900 × 900 × 450
MATERIAL	MFC (thickness 18 and 36 mm, PVC edges in matching color)

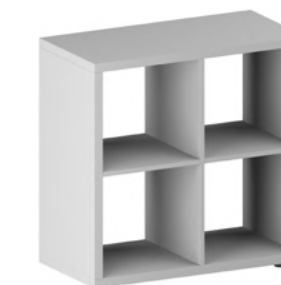

3-5

RU НАПОЛЬНЫЙ СТЕЛЛАЖ

КОНСТРУКТИВНЫЕ ОСОБЕННОСТИ 2 ниши, подпятники

Ш × В × Г, мм 900 × 450 × 450

МАТЕРИАЛ ЛДСП (толщина 18 и 36 мм, кромка ПВХ в цвет)

EN BASE SHELVING UNIT

CONSTRUCTION DETAILS 2 apertures, feet

W × H × D, mm 900 × 450 × 450

MATERIAL MFC (thickness 18 and 36 mm, PVC edges in matching color)



4. ШКАФЫ / СИСТЕМЫ ДЛЯ ХРАНЕНИЯ. STORAGE CABINETS / COMBINATIONS

4-1

RU ШКАФ ДЛЯ ХРАНЕНИЯ

КОНСТРУКТИВНЫЕ ОСОБЕННОСТИ 4 двери, 2 полки (регулируемые по высоте)

Ш × В × Г, мм 1614 × 746 × 420

МАТЕРИАЛ Корпус, двери — ЛДСП (толщина 18 и 25 мм, кромка ПВХ в цвет), задняя стенка — ДВП (толщина 4 мм, цвет Белый)

ПЕТЛИ Sensys с доводчиком Silent System

EN STORAGE CABINET

CONSTRUCTION DETAILS 4 doors, 2 height-adjustable / removable shelves

W × H × D, mm 1614 × 746 × 420

MATERIAL Box, doors — MFC (thickness 18 and 25 mm, PVC edges in matching color), back panel — hardboard (thickness 4 mm, color White)

HINGES Sensys with integrated Silent System



4-2

RU СИСТЕМА ДЛЯ ХРАНЕНИЯ

КОНСТРУКТИВНЫЕ ОСОБЕННОСТИ 2 двери, 1 ниша, 1 полка (регулируемая по высоте), 1 фиксированная полка

Ш × В × Г, мм 800 × 1200 × 425

МАТЕРИАЛ ЛДСП (толщина 18 мм, кромка ПВХ в цвет)

ПЕТЛИ Sensys с доводчиком Silent System

EN STORAGE COMBINATION

CONSTRUCTION DETAILS 2 doors, 1 niche, 1 height-adjustable / removable shelf, 1 fixed shelf

W × H × D, mm 800 × 1200 × 425

MATERIAL MFC (thickness 18 mm, PVC edges in matching color)

HINGES Sensys with integrated Silent System



4-3

RU ШКАФ ДЛЯ ХРАНЕНИЯ

КОНСТРУКТИВНЫЕ ОСОБЕННОСТИ 2 двери, 2 полки (регулируемые по высоте)

Ш × В × Г, мм 800 × 1300 × 425

МАТЕРИАЛ Корпус, двери — ЛДСП (толщина 18 мм, кромка ПВХ в цвет), задняя стенка — ДВП (толщина 4 мм, цвет Белый)

ПЕТЛИ Sensys с доводчиком Silent System

EN STORAGE CABINET

CONSTRUCTION DETAILS 2 doors, 2 height-adjustable / removable shelves

W × H × D, mm 800 × 1300 × 425

MATERIAL Box, doors — MFC (thickness 18 mm, PVC edges in matching color), back panel — hardboard (thickness 4 mm, color White)

HINGES Sensys with integrated Silent System



4-4

RU ШКАФ ДЛЯ ХРАНЕНИЯ С РАЗДВИЖНЫМИ ДВЕРЯМИ

КОНСТРУКТИВНЫЕ ОСОБЕННОСТИ 2 раздвижные двери, 2 полки (регулируемые по высоте), замок

Ш × В × Г, мм 800 × 1100 × 420

МАТЕРИАЛ Корпус, двери — ЛДСП (толщина 18 мм, кромка ПВХ в цвет), задняя стенка — ДВП (толщина 4 мм, цвет Белый)

МЕХАНИЗМ Двухдорожечная нижняя ходовая система раздвижных дверей SlideLine 55 Plus

EN STORAGE CABINET WITH SLIDING DOORS

CONSTRUCTION DETAILS 2 sliding doors, 2 height-adjustable / removable shelves, lock

W × H × D, mm 800 × 1100 × 420

MATERIAL Box, doors — MFC (thickness 18 mm, PVC edges in matching color), back panel — hardboard (thickness 4 mm, color White)

MECHANISM Double-track bottom running sliding door system SlideLine 55 Plus



4-5

RU СИСТЕМА ДЛЯ ХРАНЕНИЯ

КОНСТРУКТИВНЫЕ ОСОБЕННОСТИ 2 двери, 4 полки (регулируемые по высоте), 4 ниши

Ш × В × Г, мм 1600 × 900 × 500

МАТЕРИАЛ ЛДСП (толщина 18 мм, кромка ПВХ в цвет)

ПЕТЛИ Sensys с доводчиком Silent System

EN STORAGE COMBINATION

CONSTRUCTION DETAILS 2 doors, 4 height-adjustable / removable shelves, 4 niches

W × H × D, mm 1600 × 900 × 500

MATERIAL MFC (thickness 18 mm, PVC edges in matching color)

HINGES Sensys with integrated Silent System



4-6

RU СИСТЕМА ДЛЯ ХРАНЕНИЯ

КОНСТРУКТИВНЫЕ ОСОБЕННОСТИ 4 выдвжных ящика, замок, 2 ниши (регулируемая по высоте полка), подпятники

Ш × В × Г, мм 1100 × 900 × 450

МАТЕРИАЛ ЛДСП (толщина 18 мм, кромка ПВХ в цвет)

НАПРАВЛЯЮЩИЕ Quadro 25 с доводчиком Silent System

EN STORAGE COMBINATION

CONSTRUCTION DETAILS 4 drawers, drawer lock, 2 niches (height-adjustable / removable shelf), feet

W × H × D, mm 1100 × 900 × 450

MATERIAL MFC (thickness 18 mm, PVC edges in matching color)

RUNNERS Quadro 25 with integrated Silent System



4-8

RU СИСТЕМА ДЛЯ ХРАНЕНИЯ

КОНСТРУКТИВНЫЕ ОСОБЕННОСТИ 2 двери, 4 полки (регулируемые по высоте), 3 ниши

Ш × В × Г, мм 1600 × 1200 × 450

МАТЕРИАЛ ЛДСП (толщина 18 мм, кромка ПВХ в цвет)

ПЕТЛИ Sensys с доводчиком Silent System

EN STORAGE COMBINATION

CONSTRUCTION DETAILS 2 doors, 4 height-adjustable / removable shelves, 3 niches

W × H × D, mm 1600 × 1200 × 450

MATERIAL MFC (thickness 18 mm, PVC edges in matching color)

HINGES Sensys with integrated Silent System



4-9

RU СИСТЕМА ДЛЯ ХРАНЕНИЯ С РАЗДВИЖНЫМИ ДВЕРЯМИ

КОНСТРУКТИВНЫЕ ОСОБЕННОСТИ 2 раздвижные двери, 6 полок (регулируемых по высоте), 2 фиксированные полки

Ш × В × Г, мм 1600 × 2000 × 450

МАТЕРИАЛ ЛДСП (толщина 18 мм, кромка ПВХ в цвет)

МЕХАНИЗМ Двухдорожечная нижняя ходовая система раздвижных дверей SlideLine 55 Plus

EN STORAGE COMBINATION WITH SLIDING DOORS

CONSTRUCTION DETAILS 2 sliding doors, 6 height-adjustable / removable shelves, 2 fixed shelves

W × H × D, mm 1600 × 2000 × 450

MATERIAL MFC (thickness 18 mm, PVC edges in matching color)

MECHANISM Double-track bottom running sliding door system SlideLine 55 Plus



4-7

RU СИСТЕМА ДЛЯ ХРАНЕНИЯ

КОНСТРУКТИВНЫЕ ОСОБЕННОСТИ 1 выдвжной ящик ArciTech (Push to open Silent), 2 двери, 3 полки (регулируемые по высоте)

Ш × В × Г, мм 800 × 1000 × 450

МАТЕРИАЛ Корпус, фасады – ЛДСП (толщина 18 мм, кромка ПВХ в цвет), задняя стенка – ДВП (толщина 4 мм, цвет Белый)

ПЕТЛИ Sensys с доводчиком Silent System

EN STORAGE COMBINATION

CONSTRUCTION DETAILS 1 drawer ArciTech (Push to open Silent), 2 doors, 3 height-adjustable / removable shelves

W × H × D, mm 800 × 1000 × 450

MATERIAL Box, doors, drawer front – MFC (thickness 18 mm, PVC edges in matching color), back panel – hardboard (thickness 4 mm, color White)

HINGES Sensys with integrated Silent System



4-10

RU СИСТЕМА ДЛЯ ХРАНЕНИЯ

КОНСТРУКТИВНЫЕ ОСОБЕННОСТИ 2 выдвжных ящика, 1 полка (регулируемая по высоте), 1 фиксированная полка, 2 ниши

Ш × В × Г, мм 800 × 1600 × 450

МАТЕРИАЛ ЛДСП (толщина 18 мм, кромка ПВХ в цвет)

НАПРАВЛЯЮЩИЕ Quadro 25 с доводчиком Silent System

EN STORAGE COMBINATION

CONSTRUCTION DETAILS 2 drawers, 1 height-adjustable / removable shelf, 1 fixed shelf, 2 niches

W × H × D, mm 800 × 1600 × 450

MATERIAL MFC (thickness 18 mm, PVC edges in matching color)

RUNNERS Quadro 25 with integrated Silent System



4-11

RU СИСТЕМА ДЛЯ ХРАНЕНИЯ

КОНСТРУКТИВНЫЕ ОСОБЕННОСТИ 4 двери, 2 полки (регулируемые по высоте), 2 фиксированные полки, ниша

Ш × В × Г, мм 800 × 2000 × 500

МАТЕРИАЛ ЛДСП (толщина 18 мм, кромка ПВХ в цвет)

ПЕТЛИ Sensys с доводчиком Silent System

EN STORAGE COMBINATION

CONSTRUCTION DETAILS 4 doors, 2 height-adjustable / removable shelves, 2 fixed shelves, niche

W × H × D, mm 800 × 2000 × 500

MATERIAL MFC (thickness 18 mm, PVC edges in matching color)

HINGES Sensys with integrated Silent System



4-12

RU ШКАФ ДЛЯ ХРАНЕНИЯ

КОНСТРУКТИВНЫЕ ОСОБЕННОСТИ	4 двери, 3 полки (регулируемые по высоте), 1 фиксированная полка
Ш × В × Г, мм	800 × 2000 × 425
МАТЕРИАЛ	Корпус, двери – ЛДСП (толщина 18 мм, кромка ПВХ в цвет), задняя стенка – ДВП (толщина 4 мм, цвет Белый)
ПЕТЛИ	Sensys с доводчиком Silent System

EN STORAGE CABINET

CONSTRUCTION DETAILS	4 doors, 3 height-adjustable / removable shelves, 1 fixed shelf
W × H × D, mm	800 × 2000 × 425
MATERIAL	Box, doors – MFC (thickness 18 mm, PVC edges in matching color), back panel – hardboard (thickness 4 mm, color White)
HINGES	Sensys with integrated Silent System



4-13

RU СИСТЕМА ДЛЯ ХРАНЕНИЯ

КОНСТРУКТИВНЫЕ ОСОБЕННОСТИ	2 двери, 3 полки (регулируемые по высоте), 1 фиксированная полка, 3 ниши
Ш × В × Г, мм	800 × 2000 × 425
МАТЕРИАЛ	ЛДСП (толщина 18 мм, кромка ПВХ в цвет)
ПЕТЛИ	Sensys с доводчиком Silent System

EN STORAGE COMBINATION

CONSTRUCTION DETAILS	2 doors, 3 height-adjustable / removable shelves, 1 fixed shelf, 3 niches
W × H × D, mm	800 × 2000 × 425
MATERIAL	MFC (thickness 18 mm, PVC edges in matching color)
HINGES	Sensys with integrated Silent System



4-14

RU ШКАФ ДЛЯ ХРАНЕНИЯ

КОНСТРУКТИВНЫЕ ОСОБЕННОСТИ	2 двери, 5 полок (регулируемых по высоте)
Ш × В × Г, мм	900 × 2200 × 450
МАТЕРИАЛ	Корпус, двери – ЛДСП (толщина 18 мм, кромка ПВХ в цвет), задняя стенка – ДВП (толщина 4 мм, цвет Белый)
ПЕТЛИ	Sensys с доводчиком Silent System

EN STORAGE CABINET

CONSTRUCTION DETAILS	2 doors, 5 height-adjustable / removable shelves
W × H × D, mm	900 × 2200 × 450
MATERIAL	Box, doors – MFC (thickness 18 mm, PVC edges in matching color), back panel – hardboard (thickness 4 mm, color White)
HINGES	Sensys with integrated Silent System



4-15

RU ШКАФ ДЛЯ ХРАНЕНИЯ

КОНСТРУКТИВНЫЕ ОСОБЕННОСТИ	1 дверь, 5 полок (регулируемых по высоте)
Ш × В × Г, мм	450 × 2200 × 450
МАТЕРИАЛ	Корпус, дверь – ЛДСП (толщина 18 мм, кромка ПВХ в цвет), задняя стенка – ДВП (толщина 4 мм, цвет Белый)
ПЕТЛИ	Sensys с доводчиком Silent System

EN STORAGE CABINET

CONSTRUCTION DETAILS	1 door, 5 height-adjustable / removable shelves
W × H × D, mm	450 × 2200 × 450
MATERIAL	Box, door – MFC (thickness 18 mm, PVC edges in matching color), back panel – hardboard (thickness 4 mm, color White)
HINGES	Sensys with integrated Silent System



4-16

RU ШКАФ-ВИТРИНА

КОНСТРУКТИВНЫЕ ОСОБЕННОСТИ	4 двери, 3 полки (регулируемые по высоте), 1 фиксированная полка
Ш × В × Г, мм	800 × 2000 × 425
МАТЕРИАЛ	ЛДСП (толщина 18 мм, кромка ПВХ в цвет), алюминиевый профиль А-2 (ручка-профиль С-5, 90°)
ПЕТЛИ	Sensys с доводчиком Silent System

EN DISPLAY CABINET

CONSTRUCTION DETAILS	4 doors, 3 height-adjustable / removable shelves, 1 fixed shelf
W × H × D, mm	800 × 2000 × 425
MATERIAL	MFC (thickness 18 mm, PVC edges in matching color), aluminum frame profile A-2 (handle profile C-5, 90°).
HINGES	Sensys with integrated Silent System



4-17

RU ШКАФ-ВИТРИНА

КОНСТРУКТИВНЫЕ ОСОБЕННОСТИ	2 двери, 3 полки (регулируемые по высоте), 1 фиксированная полка
Ш × В × Г, мм	400 × 2000 × 425
МАТЕРИАЛ	ЛДСП (толщина 18 мм, кромка ПВХ в цвет), алюминиевый профиль А-2 (ручка-профиль С-5, 90°)
ПЕТЛИ	Sensys с доводчиком Silent System

EN DISPLAY CABINET

CONSTRUCTION DETAILS	2 doors, 3 height-adjustable / removable shelves, 1 fixed shelf
W × H × D, mm	400 × 2000 × 425
MATERIAL	MFC (thickness 18 mm, PVC edges in matching color), aluminum frame profile A-2 (handle profile C-5, 90°)
HINGES	Sensys with integrated Silent System



4-18

RU ШКАФ ДЛЯ ХРАНЕНИЯ ИНВЕНТАРЯ И МОЮЩИХ СРЕДСТВ

КОНСТРУКТИВНЫЕ ОСОБЕННОСТИ	3 двери, 3 полки (регулируемые по высоте), 1 фиксированная полка
Ш × В × Г, мм	800 × 2000 × 425
МАТЕРИАЛ	Корпус, двери – ЛДСП (толщина 18 мм, кромка ПВХ в цвет), задняя стенка – ДВП (толщина 4 мм, цвет Белый)
ПЕТЛИ	Sensys с доводчиком Silent System

EN STORAGE CABINET FOR CLEANING SUPPLIES

CONSTRUCTION DETAILS	3 doors, 3 height-adjustable / removable shelves, 1 fixed shelf
W × H × D, mm	800 × 2000 × 425
MATERIAL	Box, doors – MFC (thickness 18 mm, PVC edges in matching color), back panel – hardboard (thickness 4 mm, color White)
HINGES	Sensys with integrated Silent System



5. ГАРДЕРОБНЫЕ ШКАФЫ. WARDROBES

5-1

RU ГАРДЕРОБНЫЙ ШКАФ

КОНСТРУКТИВНЫЕ ОСОБЕННОСТИ	2 двери, 1 фиксированная полка, выдвижная штанга для одежды
Ш × В × Г, мм	800 × 2000 × 425
МАТЕРИАЛ	Корпус, двери – ЛДСП (толщина 18 мм, кромка ПВХ в цвет), задняя стенка – ДВП (толщина 4 мм, цвет Белый)
ПЕТЛИ	Sensys с доводчиком Silent System

EN WARDROBE

CONSTRUCTION DETAILS	2 doors, 1 fixed shelf, pull-out clothes hanger rail
W × H × D, mm	800 × 2000 × 425
MATERIAL	Box, doors – MFC (thickness 18 mm, PVC edges in matching color), back panel – hardboard (thickness 4 mm, color White)
HINGES	Sensys with integrated Silent System



5-3

RU ГАРДЕРОБНЫЙ ШКАФ

КОНСТРУКТИВНЫЕ ОСОБЕННОСТИ	1 дверь, 1 фиксированная полка, выдвижная штанга для одежды
Ш × В × Г, мм	500 × 2000 × 425
МАТЕРИАЛ	Корпус, дверь – ЛДСП (толщина 18 мм, кромка ПВХ в цвет), задняя стенка – ДВП (толщина 4 мм, цвет Белый)
ПЕТЛИ	Sensys с доводчиком Silent System

EN WARDROBE

CONSTRUCTION DETAILS	1 door, 1 fixed shelf, pull-out clothes hanger rail
W × H × D, mm	500 × 2000 × 425
MATERIAL	Box, door – MFC (thickness 18 mm, PVC edges in matching color), back panel – hardboard (thickness 4 mm, color White)
HINGES	Sensys with integrated Silent System



5-2

RU ГАРДЕРОБНЫЙ ШКАФ

КОНСТРУКТИВНЫЕ ОСОБЕННОСТИ	2 двери, 1 фиксированная полка, штанга для одежды
Ш × В × Г, мм	800 × 2000 × 500
МАТЕРИАЛ	Корпус, двери – ЛДСП (толщина 18 мм, кромка ПВХ в цвет), задняя стенка – ДВП (толщина 4 мм, цвет Белый)
ПЕТЛИ	Sensys с доводчиком Silent System

EN WARDROBE

CONSTRUCTION DETAILS	2 doors, 1 fixed shelf, wardrobe rail
W × H × D, mm	800 × 2000 × 500
MATERIAL	Box, doors – MFC (thickness 18 mm, PVC edges in matching color), back panel – hardboard (thickness 4 mm, color White)
HINGES	Sensys with integrated Silent System



5-4

RU ГАРДЕРОБНЫЙ ШКАФ

КОНСТРУКТИВНЫЕ ОСОБЕННОСТИ	1 дверь, 1 фиксированная полка, штанга для одежды
Ш × В × Г, мм	400 × 2000 × 500
МАТЕРИАЛ	Корпус, дверь – ЛДСП (толщина 18 мм, кромка ПВХ в цвет), задняя стенка – ДВП (толщина 4 мм, цвет Белый)
ПЕТЛИ	Sensys с доводчиком Silent System

EN WARDROBE

CONSTRUCTION DETAILS	1 door, 1 fixed shelf, wardrobe rail
W × H × D, mm	400 × 2000 × 500
MATERIAL	Box, door – MFC (thickness 18 mm, PVC edges in matching color), back panel – hardboard (thickness 4 mm, color White)
HINGES	Sensys with integrated Silent System

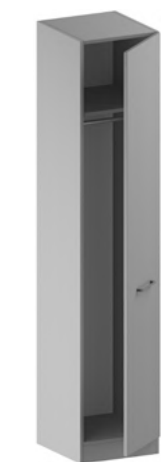

5-5

RU ГАРДЕРОБНЫЙ ШКАФ (ДВОЙНОЙ)

КОНСТРУКТИВНЫЕ ОСОБЕННОСТИ	2 двери с зеркалом, 2 полки (регулируемые по высоте), 2 фикс. полки, 2 выдвигаемые штанги для одежды, зеркало (с фацетом)
Ш × В × Г, мм	1230 × 2200 × 450
МАТЕРИАЛ	Корпус, двери – ЛДСП (толщина 18 мм, кромка ПВХ в цвет), задняя стенка – ДВП (толщина 4 мм, цвет Белый)
ПЕТЛИ	Sensys с доводчиком Silent System
ПРОФИЛЬ	VOLPATO Gola 80/G15 AL 09

EN DOUBLE WARDROBE

CONSTRUCTION DETAILS	2 doors with mirror, 2 height-adjustable / removable shelves, 2 fixed shelves, 2 pull-out clothes hanger rails, mirror (faceted)
W × H × D, mm	1230 × 2200 × 450
MATERIAL	Box, doors – MFC (thickness 18 mm, PVC edges in matching color), back panel – hardboard (thickness 4 mm, color White)
HINGES	Sensys with integrated Silent System
PROFILE	VOLPATO Gola 80/G15 AL 09



6. ПОЛКОДЕРЖАТЕЛИ. SHELF SUPPORTS

6-1

RU ПОЛКОДЕРЖАТЕЛЬ BELT

МАТЕРИАЛ	Сталь (цвет Черный)
ГЛУБИНА / ТОЛЩИНА ПОЛКИ, мм	195 / мин. 18

EN SHELF SUPPORT BELT

MATERIAL	Steel (color Black)
SHELF DEPTH / THICKNESS, mm	195 / min. 18

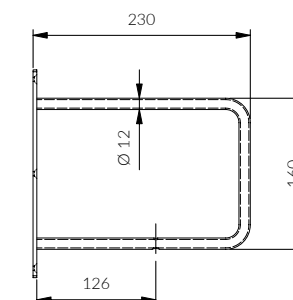

6-2

RU ПОЛКОДЕРЖАТЕЛЬ FLAT

МАТЕРИАЛ	Сталь (цвет Черный)
ГЛУБИНА / ТОЛЩИНА ПОЛКИ, мм	205-250 / мин. 18

EN SHELF SUPPORT FLAT

MATERIAL	Steel (color Black)
SHELF DEPTH / THICKNESS, mm	205-250 / min. 18

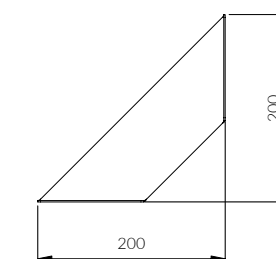

6-3

RU ПОЛКОДЕРЖАТЕЛЬ BAR

МАТЕРИАЛ	Сталь (цвет Черный)
ГЛУБИНА / ТОЛЩИНА ПОЛКИ, мм	145 / 18-19

EN SHELF SUPPORT BAR

MATERIAL	Steel (color Black)
SHELF DEPTH / THICKNESS, mm	145 / 18-19

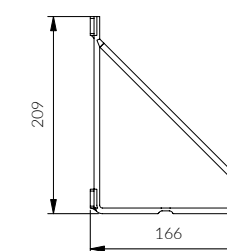

6-4

RU ПОЛКОДЕРЖАТЕЛЬ ROD

МАТЕРИАЛ	Сталь (цвет Черный)
ГЛУБИНА / ТОЛЩИНА ПОЛКИ, мм	145 / 18-19

EN SHELF SUPPORT ROD

MATERIAL	Steel (color Black)
SHELF DEPTH / THICKNESS, mm	145 / 18-19

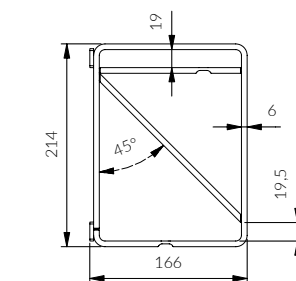
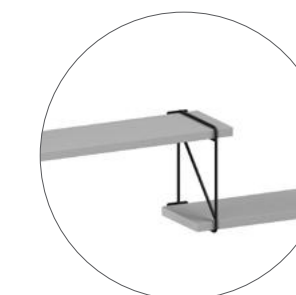

i Допустимая нагрузка на полку зависит от её длины. На полку длиной 1000 мм нагрузка не должна превышать 4 кг.
The loading capacity depends on the shelf length and must not exceed 4 kg for 1000 mm long shelves.

RU

Лицевая и функциональная фурнитура (колесные опоры, замки, мебельные штанги, кабельные каналы и пр.) доступна на сайте gtv.com.pl/ru либо по QR-коду:



EN

Decorative and functional accessories (castors, locks, wardrobe rails, desk cable outlets and grommets etc.) are available on gtv.com.pl/en or by scanning the QR code:



www.zovkuchnie.pl

